

O'marine

AUDIO WIRELESS SPEAKER



ENERMAX

INDEX

English.....	1
Deutsch.....	5
Français.....	9
Italiano.....	13
Español.....	17
Polski.....	21
Czech.....	25
Indonesia.....	29
Slovak.....	33
繁體中文	37
日本語	41
한국어.....	45
Safety information	49

Thank you for choosing Enermax O'marine Bluetooth Speaker! Before you use the speaker, make sure to completely charge the device, and become familiar with the Bluetooth function on your paired device.

Accessories



Stainless steel
compass carabiner

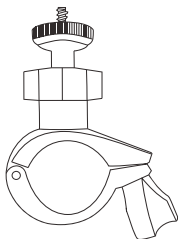

Handlebar Mount



Suction Cup Mount

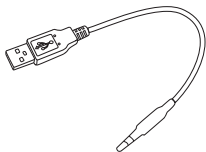

3.5mm to USB
Charging Cable

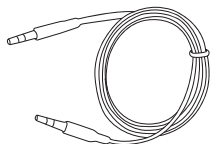

3.5mm audio cable

The General Features

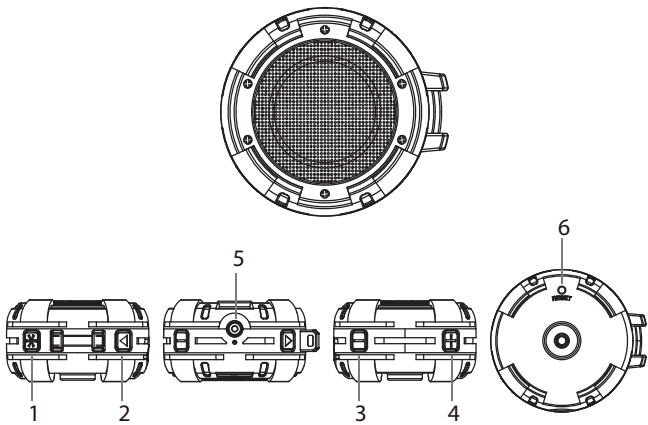

Function

1. LED light mode / Play mode

Short press the button 1 to change the light mode. The first mode is Beat mode.

The second mode is Vegas mode. And click again to turn off the light.

Long press the button 1 to switch from Bluetooth mode to Line-in mode.

(The LED brightness in Beat mode changes with the music volume.)

2. Power On / Off, Audio Play / Pause, Incoming Call Control

Long press the button 2 to turn on / off O'marine

Short press the button 2 to play / pause the music in Bluetooth mode.

Short press the button 2 to answer incoming calls, and press it again to end the call.

Long press the button 2 to reject incoming calls.

3. Prev. track / Volume down

Short press the button 3 to play the previous song.

Long press the button 3 to decrease the volume.

4. Next track / Volume up

Short press the button 4 to skip to the next song.

Long press the button 4 to increase the volume.

5. AUX-in / Charging interface / LED indicator

Insert the 3.5mm audio cable and press the button 1 to switch to AUX-in mode.

Insert the 3.5mm USB cable to charging the speaker.

LED indicator (around the input jack):

Status	LED indication
Low battery	Red LED blinking
Charging	Red LED
Pairing Mode	Blue LED fast blinking
Operating	LED blinking

6. Reset button

Press button 6 to sweep all setting and restart the speaker.

Specifications

Product Name	Enermax Bluetooth Speaker
Model Name	EAS03
Audio Specifications	
Amplifier Power	5W
Frequency Response	168Hz – 20KHz
Maximum Sound Level	110 dB
Signal-to-Noise Ratio	>85 dB
Dimensions of Speaker unit	Ø4cm

General Specifications	
Battery Type	Li-ion rechargeable
Battery Life	Approx. 10 hours (varies by volume level and audio content)
Battery Charge Time	Approx. 4.5 hours (depends on input power)
Weights	250g
Dimensions	100*90*55mm

Connectivity Specifications	
Bluetooth Technology	Ver. 4.0
Bluetooth Frequency Range	2.402 GHz – 2480 GHz
Profile Support	A2D/HFP/ AVRCP/ SPP/BAS/DIS/FMP, IAS, LLS/HTP, HTS/HRP, HRS
Line of Signal Range	30m (actual operating distance depending upon environmental factors)

*The functions of compass for reference only

*The warranty does not cover accessories

Zubehör



Edelstahl Karabiner mit integriertem Kompass

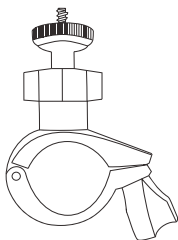

Halterung für den Fahrradlenker



Saugnapfhalterung für glatte Oberflächen

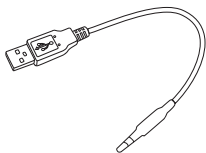

USB Ladekabel (3,5mm Klinke zu USB)

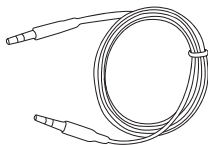

3.5mm Audio-Klinkenstecker

Allgemeine Spezifikationen

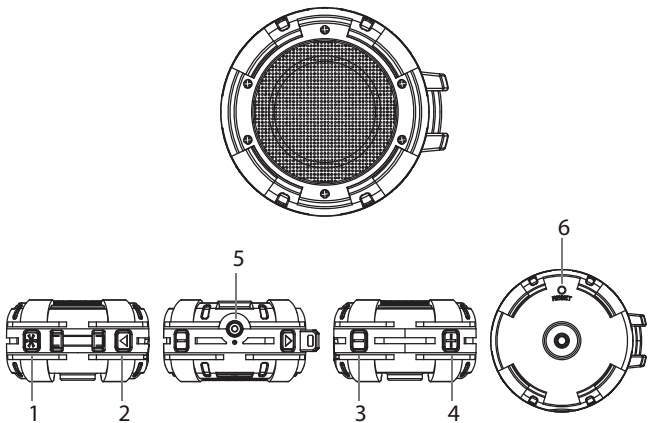

Funktionen

1. LED Modus wechseln / von Bluetooth zu Line-In Modus wechseln

Drücken Sie Button 1 kurz um zwischen den LED-Modi zu wechseln. Sie haben die Möglichkeit zwischen Beat Modus (1x drücken) und Vegas Modus (2x drücken) zu wechseln. 3x Drücken schaltet die LED Beleuchtung aus. Halten Sie Button 1 gedrückt, um vom Bluetooth Modus zum Ausio Line-In Modus zu wechseln. Die Helligkeit der LED Beleuchtung hängt von der eingestellten Lautstärke des EAS03 ab. Je lauter die Musik abgespielt wird, desto heller leuchten die LEDs.

2. An / Aus / Play / Pause / Telefonanrufe

Durch längeres Drücken der Taste 2, um Ein- / Ausschalten

Drücken Sie Button 2 1x kurz für Play und ein weiteres Mal kurz für Pause (im Bluetooth Modus).

Ist der EAS03 im Bluetooth Modus mit Ihrem Smartphone verbunden, können Sie durch Drücken des Buttons 2 Anrufe entgegennehmen. Um ein Anruf zu beenden drücken Sie Button 2 ein weiteres Mal.

Um Anrufe abzuweisen, halten Sie Button 2 länger gedrückt.

3. Vorheriger Titel / Musik leiser stellen

Drücken Sie Button 3, um zum vorherigen Titel erneut abzuspielen.

Halten Sie Button 3 länger gedrückt, um die Lautstärke herunter zu regeln.

4. Nächster Titel / Musik lauter stellen

Drücken Sie Button 4, um zum nächsten Titel zu springen.

Halten Sie Button 4 länger gedrückt, um die Lautstärke zu erhöhen.

5. AUX-In / Ladeanschluss / LED Anzeige

Schließen Sie den 3,5mm Audio-Klinkenstecker an und drücken Sie Button 1, um in den Line-In (AUX-In) Modus zu wechseln.

Um das Gerät aufzuladen, schließen Sie das USB-Kabel an. (Mit einem extra Adapter für Steckdosen ist es möglich, den Speaker direkt an der Steckdose zu laden).

Status	LED Anzeige
Akku fast leer	Rote LED blinkt
Lädt auf	Rote LED leuchtet durchgängig
Verbinden	Blaue LED blinkt schnell
Bluetooth Modus aktiv	Blinkt

6. Reset Button

Drücken Sie Button 6 um den Speaker neu zu starten. Alle bis dahin vorgenommenen Einstellungen werden zurückgesetzt.

Spezifikationen

Produktname	Enermax Bluetooth Lautsprecher
Modellname	EAS03
Audio Spezifikationen	
Verstärkerleistung	5W
Frequenzbereich	168Hz – 20KHz
Maximal-Lautstärke	110 dB
SRV	>85 dB
Größe des Lautsprechers	Ø4cm

Allgemeine technische Spezifikationen	
Akku	Li-Ion wieder aufladbar
Akkulaufzeit	Ca. 10 Stunden (variiert je nach eingestellter Lautstärke)
Ladezeit	Ca. 4,5 Stunden hängt von der Eingangsleistung ab)
Gewicht	250g
Abmessungen	100*90*55mm

Bluetooth Spezifikationen	
Bluetooth Technologie	Ver. 4.0
Bluetooth Frequenzbereich	2.402 GHz – 2480 GHz
Unterstützte Profile	A2D/HFP/ AVRCP/ SPP/BAS/DIS/FMP, IAS, LLS/HTP, HTS/HRP, HRS
Reichweite des Signals	30m (sind abhängig von Umweltfaktoren)

*Die Funktion des Kompasses ist nur zur Veranschaulichung

*Die Garantie gilt nicht für das Zubehör

Accessoires



Mousqueton boussole
en acier inoxydable

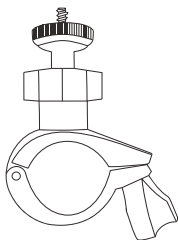

Fixation de montage
pour guidon



Support à ventouse

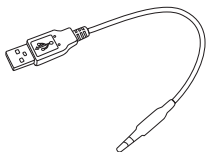

Câble audio jack 3.5mm

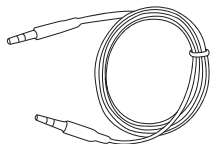

Câble de charge jack
3,5mm à USB

Les caractéristiques générales

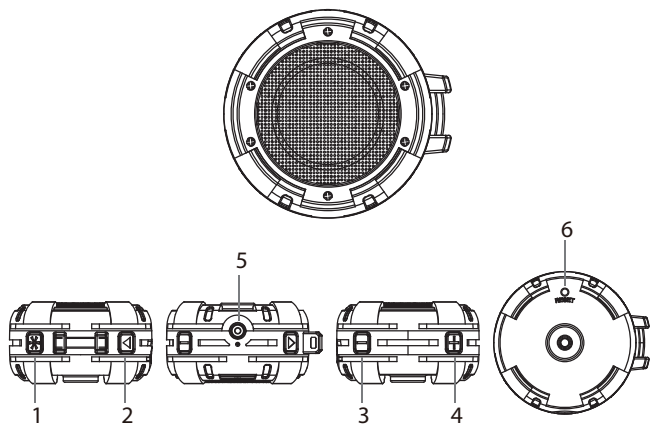

Fonction

1. LED mode / mode de lecture

Appuyer brièvement sur le bouton 1 pour changer le mode d'éclairage. Le premier mode est le mode Beat.

Le deuxième mode est le mode Vegas. Et cliquer à nouveau pour éteindre la lumière. Appuyer longuement sur la touche 1 pour passer du mode Bluetooth en mode Line-in. (La luminosité LED en mode Beat change avec le volume de la musique.)

2. Lecture / Pause / répondeur

Appuyez longuement sur la touche 2 pour activer / désactiver

Appuyer brièvement sur le bouton 2 pour lire / mettre en pause la musique en mode Bluetooth.

Appuyer brièvement sur le bouton 2 pour répondre aux appels entrants, puis appuyer à nouveau pour terminer l'appel.

Appuyer longuement sur la touche 2 pour rejeter les appels entrants.

3. Piste précédente / Volume -

Appuyer brièvement sur le bouton 3 pour lire la chanson précédente.

Appuyer longuement sur le bouton 3 pour diminuer le volume.

4. Piste suivante / Volume +

Appuyer brièvement sur le bouton 4 pour passer à la chanson suivante.

Appuyer longuement sur le bouton 4 pour augmenter le volume.

5. AUX-in / Interface de charge / Indicateur LED

Insérer le câble audio jack 3,5mm et appuyer sur le bouton 1 pour passer en mode AUX-in.

Insérer le câble de charge jack 3,5mm à USB pour charger le haut-parleur.

Statut	Indication LED
Batterie faible	Rouge Clignotant
En charge	Rouge
En fonctionnement	Clignotant
Operating	Blinking

6. Bouton Reset

Appuyer sur le bouton 6 pour réinitialiser tous les réglages et redémarrer le haut-parleur.

Specifications

Nom du produit	Enermax Bluetooth Speaker
Nom du modèle	EAS03
Spécifications audio	
Puissance	5W
Réponse en fréquence	168Hz – 20KHz
Niveau sonore maximum	110 dB
Rapport signal-bruit	>85 dB
Dimensions du haut-parleur	Ø4cm

Spécifications générales	
Batterie	Li-ion rechargeable
Autonomie	Environ 10 heures (Varie selon le niveau du volume et le contenu audio)
Durée de charge	Environ 4,5 heures (Dépend de la puissance d'entrée)
Poids	250g
Dimensions	100*90*55mm

Spécifications de connectivité	
Technologie Bluetooth	Ver. 4.0
Fréquences Bluetooth	2.402 GHz – 2480 GHz
Support	A2D/HFP/ AVRCP/ SPP/BAS/DIS/FMP, IAS, LLS/HTP, HTS/HRP, HRS
Portée	30m (dépend de facteurs environnementaux)

*Fonction de la boussole pour la référence seulement

*La garantie ne couvre pas les accessoires

Accessori



Moschettone in acciaio
inox con bussola

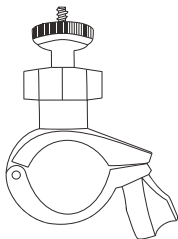

Supporto per Manubrio



Supporto con Ventosa

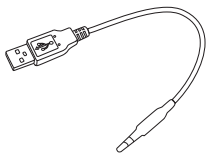

Cavo di ricarica
3.5mm a USB

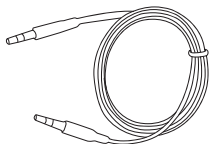

Cavo audio da 3.5mm

Caratteristiche generali

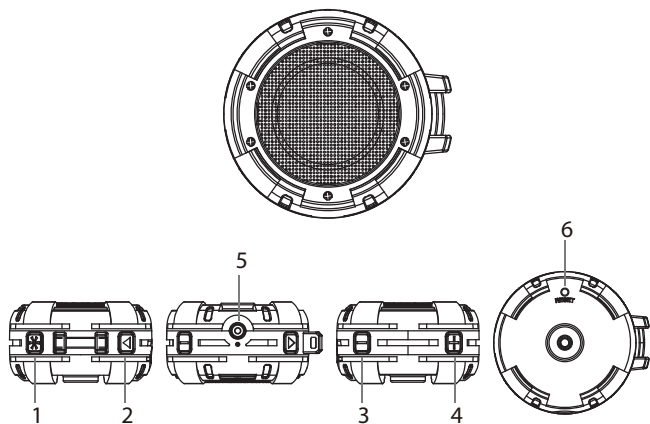

Funzioni

- 1. Selezione effetto LED / modalità di collegamento**
 Premere brevemente il bottone 1 per cambiare l'effetto LED. Il primo effetto è il Beat mode.
 Il secondo effetto è il Vegas mode. Premere di nuovo per spegnere i LED.
 Tenere premuto per un periodo più lungo il bottone 1 per passare dalla modalità Bluetooth alla modalità cavo.
 (L'intensità della luminosità dei LED in modalità Beat mode varia al variare del volume della musica)
- 2. On / Off / Play / Pausa / risposta chiamata**
 Premere a lungo il tasto 2 per acceso /spento
 Premere brevemente il bottone 2 per eseguire /mettere in pausa i brani in modalità Bluetooth
 Premere brevemente il bottone 2 per rispondere alle chiamate in entrata e premerlo di nuovo per terminare la chiamata.
 Premere il bottone 2 per un periodo più lungo per rifiutare la chiamata entrante.
- 3. Brano Precedente / Abbassare Volume**
 Premere brevemente il bottone 3 per eseguire il brano precedente.
 Premere per un periodo più lungo il bottone 3 per abbassare il volume.
- 4. Brano successivo / Aumentare Volume**
 Premere brevemente il bottone 4 per passare al brano successivo.
 Premere per un periodo più lungo il bottone 4 per aumentare il volume.
- 5. AUX-in / Interfaccia di Caricamento / Indicatore LED**
 Inserire il cavo audio da 3.5mm e premere il bottone 1 per passare alla modalità AUX-in.
 Inserire il cavo 3,5mm USB per caricare l'apparecchio.

Stato	Indicatore LED
Livello batteria basso	Lampeggia rosso
In Carica	Rosso fisso
Modalità accoppiamento	Lampeggia velocemente blu
In funzione	Lampeggia

- 6. Bottone Reset**
 Premere bottone 6 per ripristinare tutte le impostazioni originali e riavviare l'autoparlante

Specifications

Nome del prodotto	Enermax altoparlante Bluetooth
Nome del modello	EAS03
Audio Specifications	
Amplifier Power	5W
Frequency Response	168Hz – 20KHz
Maximum Sound Level	110 dB
Signal-to-Noise Ratio	>85 dB
Dimensions of Speaker unit	Ø4cm

General Specifications	
Battery Life	Li-ion rechargeable
Battery Charge Time	Approx. 10 hours (varies by volume level and audio content)
Weights	Approx. 4.5 hours (depends on input power)
Dimensions	250g
Dimensions	100*90*55mm

Connectivity Specifications	
Bluetooth Technology	Ver. 4.0
Bluetooth Frequency Range	2.402 GHz – 2480 GHz
Profile Support	A2D/HFP/ AVRCP/ SPP/BAS/DIS/FMP, IAS, LLS/HTP, HTS/HRP, HRS
Line of Signal Range	30m (dipendere da fattori ambientali)

*Le funzioni della bussola sono solo di riferimento

*La garanzia non copre gli accessori

Accesorios



Mosquetón de acero inoxidable con brújula

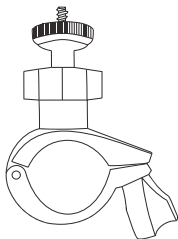

Soporte para Manillar



Soporte con Ventosa

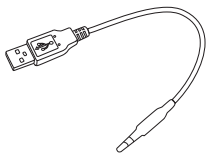

Cable 3.5mm a USB para cargar

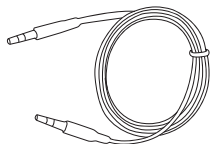

Cable audio 3.5mm

Características Generales

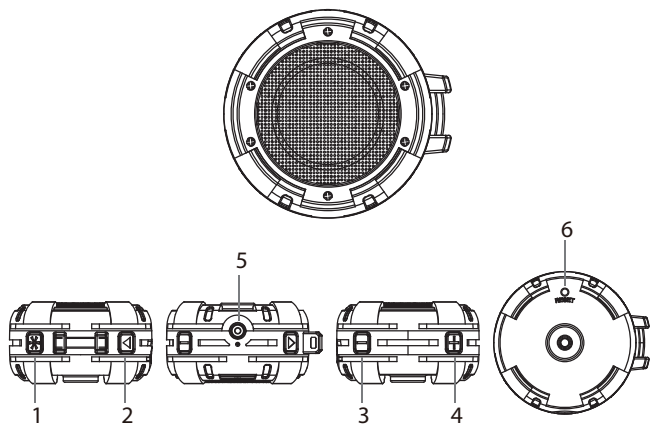

Funciones

1. Selección efecto LED / modo de conexión

Pulsar brevemente el botón 1 para cambiar el efecto LED. El primero es el modo Beat.

El segundo es el modo Vegas. Apretar de nuevo para apagar los LED.

Pulsar durante más tiempo el botón 1 para pasar de la conexión Bluetooth a la conexión por cable.

(La intensidad del brillo de los LED en modo Beat cambia según la intensidad del volumen de la música)

2. Encendido / Apagado / Play / Pausa / Contestar Llamadas

Pulsación larga en el botón 2 para encendido/apagado

Pulsar brevemente el botón 2 para reproducir / pausar la música en modo Bluetooth.

Pulsar brevemente el botón 2 para contestar llamadas, y pulsarlo de nuevo para terminar la llamada.

Pulsar durante más tiempo el botón 2 para rechazar las llamadas.

3. Pista anterior / Bajar Volumen

Pulsar brevemente el botón 3 para reproducir la pista anterior.

Pulsar durante más tiempo el botón 3 para bajar el volumen.

4. Pista siguiente / Subir el volumen

Pulsar brevemente el botón 4 para pasar a la pista siguiente.

Pulsar durante más tiempo el botón 4 para subir el volumen.

5. AUX-in / Interfaz de carga / Indicador LED

Insertar el cable audio de 3.5mm y pulsar el botón 1 para pasar al modo AUX-in.

Insertar el cable 3.5mm USB para cargar el altavoz.

Indicador LED (Alrededor del enchufe jack):

Estado	LED
Batería baja	Parpadeo Rojo
En carga	Rojo fijo
Modo de acoplamiento	Parpadeo rápido azul
En función	Parpadeo

6. Botón Reinicio

Pulse el botón 6 para restaurar todos los ajustes originales y reiniciar el altavoz

Especificaciones

Nombre del producto	Eneramx Bocina Bluetooth
Nombre del modelo	EAS03
Especificaciones Audio	
Amplificador	5W
Frecuencia	168Hz – 20KHz
Nivel máximo de sonido	110 dB
Signal-to-Noise Ratio	>85 dB
Dimensiones de altavoz	Ø4cm

Especificaciones Generales	
Tipo de batería	Li-ion recargable
Duración de batería	Aprox. 10 horas (varía según nivel de volumen y contenido audio)
Tiempo de carga de batería	Aprox. 4.5 horas (depende de alimentación)
Peso	250g
Dimensiones	100*90*55mm

Especificaciones de conectividad	
Technologie Bluetooth	Ver. 4.0
Rango de Frecuencia Bluetooth	2.402 GHz – 2480 GHz
Sorporta de perfiles	A2D/HFP/ AVRCP/ SPP/BAS/DIS/FMP, IAS, LLS/HTP, HTS/HRP, HRS
Rango de señal	30m (dependerá de factores ambientales)

*Las funciones de la brújula son solo de referencia

*La garantía no cubre los accesorios

Akcesoria



Karabińczyk ze stali nierdzewnej z kompasem

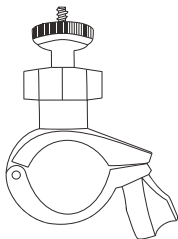

Uchwyt do montażu na kierownicy



Uchwyt z przysawką

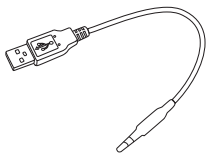

Kabel ładowania 3,5mm do USB

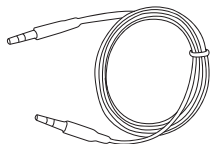

Kabel audio 3,5mm

Główne funkcje

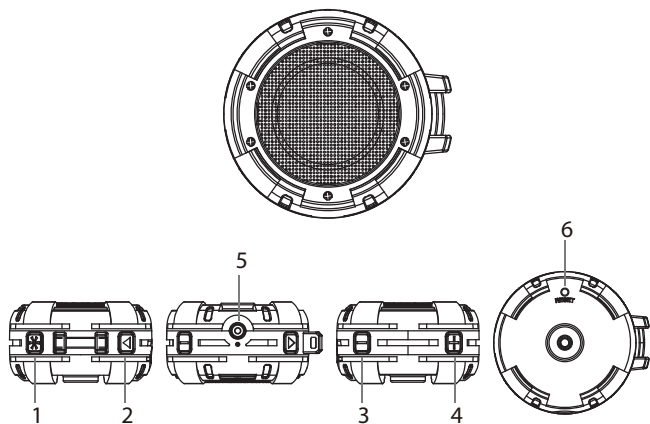

Funkcja

1. Tryb światła LED/Tryb odtwarzania

Naciśnij krótko przycisk 1 w celu zmiany trybu światła. Pierwszy tryb to Rytm.

Drugi tryb to tryb Vegas. Kliknij ponownie, aby wyłączyć światło.

Naciśnij dłużej przycisk 1, aby przełączyć z trybu Bluetooth na tryb Wejście liniowe.

(Jasność światła LED w trybie Rytm zmienia się wraz ze zmianą głośności muzyki)

2. włączania / wyłączenia / Odtwarzaj / Pauza / Odpowiedź na połączenie

Długo naciśnięć przycisk 2, aby włączyć / wyłączyć

Naciśnij krótko przycisk 2 w celu odtwarzania/wstrzymania odtwarzania muzyki w trybie Bluetooth.

Naciśnij krótko przycisk 2, aby odpowiedzieć na połączenia przychodzące i naciśnij ponownie, aby zakończyć połączenie.

Naciśnij dłużej przycisk 2, aby odrzucić połączenia przychodzące.

3. Poprzednia ścieżka/Zmniejszenie głośności

Naciśnij krótko przycisk 3, aby odtworzyć poprzednią piosenkę.

Naciśnij dłużej przycisk 3 w celu zmniejszenia głośności.

4. Następna ścieżka/Zwiększenie głośności

Naciśnij krótko przycisk 4, aby przejść do następnej piosenki.

Naciśnij dłużej przycisk 4 w celu zwiększenia głośności.

5. Wejście AUX/Złącze ładowania/Wskaźnik LED

Podłącz złącze 3,5mm kabla audio i naciśnij przycisk 1 w celu przełączenia do trybu wejścia AUX.

Podłącz 3,5mm kabel ładowania USB w celu ładowania głośnika.

Wskaźnik LED (obok gniazda wejścia):

Stan	Wskaźnik LED
Słabe naładowanie baterii	Miganie czerwonym światłem
Ładowanie	Czerwone
Tryb parowani	Szybkie miganie niebieskim światłem
Działanie	Miganie

6. Przycisk Zerowanie

Naciśnij przycisk 6, aby wyzerować wszystkie ustawienia i ponownie uruchomić głośnik.

Specyfikacje

Nazwa produktu	Eneramx Głośnik Bluetooth
Nazwa modelu	EAS03
Specyfikacje audio	
Moc wzmacniacza	5W
Charakterystyka częstotliwościowa	168Hz – 20KHz
Maksymalny poziom dźwięku	110 dB
Współczynnik Sygnał-do-Zakłócenia	>85 dB
Wymiary głośnika	Ø4cm

Ogólne specyfikacje	
Typ baterii	Ładowalna litowo-jonowa
Żywotność baterii	Okolo 10 godzin (zależy od poziomu głośności i treści audio)
Czas ładowania baterii	Okolo 4,5 godzin (zależy od mocy wejścia)
Waga	250g
Wymiary	100*90*55mm

Specyfikacje połączeń	
Technologia Bluetooth	Ver. 4.0
Zakres częstotliwości Bluetooth	2,402 GHz – 2480 GHz
Obsługiwane profile	A2D/HFP/ AVRCP/ SPP/BAS/DIS/FMP, IAS, LLS/HTP, HTS/HRP, HRS
Liniowy zakres sygnału	30m (zależy od czynników środowiskowych)

*Funkcje kompasu wyłącznie w celach informacyjnych

*Gwarancja nie obejmuje akcesoriów

Příslušenství



Karabina z nerezové
oceli s kompasem

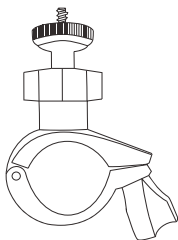

Držák na řídítka



Přisavný držák

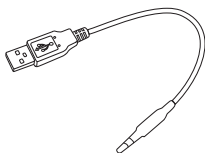

3,5 mm USB nabíjecí kabel
3,5 mm Jack / Zapojte do USB 2.0
typu A nabíjecí kabel

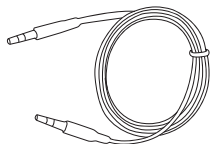

3,5 mm audio kabel
3,5 mm stereo audio kabel

Hlavní funkce

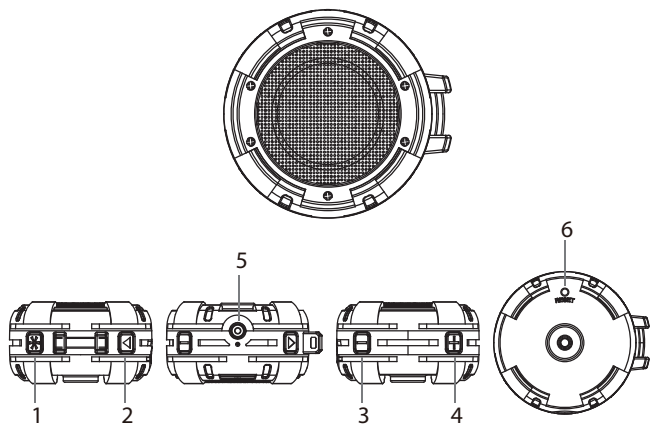

Funkce

- LED světelný režim / režim přehrávání**
 Krátkým stiskem tlačítka 1 měníte světelný režim. První režim je Beat režim. Druhý režim je Vegas režim. A dalším stiskem světlo vypnete.
 Dlouhým stiskem tlačítka 1 přepnete z Bluetooth režimu do Line-in režimu.
 (jas LED v režimu Beat se mění s hlasitostí hudby.)
- Vypínač / přepínač režimů / Přehrát / Pauza / Přijmout hovor**
 Dlouhým stiskem tlačidla 2 pre zapnutie / vypnutie
 Krátkým stiskem tlačítka 2 zapnete přehrávání / pauzu hudby v Bluetooth režimu.
 Krátkým stiskem tlačítka 2 přijmete příchozí hovory a dalším stiskem hovor ukončíte.
 Dlouhým stiskem tlačítka 2 odmítnete příchozí hovory.
- Předchozí skladba / Snížit hlasitost**
 Krátkým stisknutím tlačítka 3 přehrajete předchozí skladbu.
 Dlouhým stisknutím tlačítka 3 snížíte hlasitost.
- Další skladba / Zvýšit hlasitost**
 Krátkým stisknutím tlačítka 4 přehrajete následující skladbu.
 Dlouhým stisknutím tlačítka 4 zvýšíte hlasitost.
- Vstup AUX / Nabíjecí rozhraní / LED kontrolka**
 Připojte 3,5mm zvukový kabel a stiskněte tlačítko 1 pro přepnutí do AUX módu.
 Připojte 3,5mm USB kabel k nabíjení reproduktoru.
 LED kontrolka (u vstupního konektoru):

Stav	Indikátor LED
Vybitá baterie	Červené blikání
Nabíjení	Červené
Párovací režim	Modré rychlé blikání
V provozu	Blikání

- Reset tlačítko**
 Stiskněte tlačítko 6 pro výchozí nastavení a restart reproduktoru.

Technické údaje

Jméno výrobku	Enermax Bluetooth reproduktor
Jméno modelu	EAS03
Technické údaje o zvuku	
Výkon zesilovače	5W
Frekvenční odezva	168Hz – 20KHz
Maximální úroveň zvuku	110 dB
Poměr signál/šum	>85 dB
Rozměry reproduktoru	Ø4cm

Obecné technické údaje	
Typ baterie	Li-ion nabíjecí
Výdrž baterie	Přibližně 10 hodin (závisí na výši hlasitosti a zvukovém obsahu)
Doba nabití baterie	Přibližně 4,5 hodiny (závisí na vstupním výkonu)
Hmotnost	250g
Rozměry	100*90*55mm

Technické údaje připojení	
Technologie Bluetooth	Ver. 4.0
Frekvenční rozsah Bluetooth	2,402 GHz – 2480 GHz
Podporované profily	A2D/HFP/ AVRCP/ SPP/BAS/DIS/FMP, IAS, LLS/HTP, HTS/HRP, HRS
Přímý dosah	30m (záviset na faktorech prostředí)

*Funkce kompasu pouze pro referenční

*Záruka se nevztahuje na příslušenství

Aksesoris



Karabiner Kompas
Stainless Steel

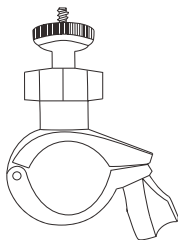

Handlebar Mount



Suction Cup Mount

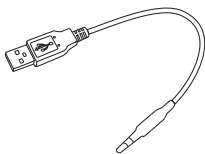

Kabel charger USB 3.5mm

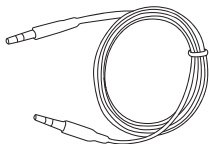

Kabel Audio 3.5mm

Fitur Umum

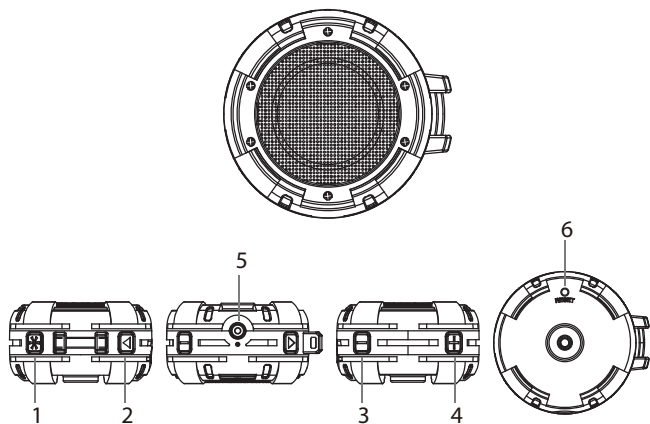

Fungsi

1. Mode nyala LED / Mode putar

Tekan sebentar tombol 1 untuk mengubah mode lampu. Mode pertama adalah mode beat. Mode kedua adalah mode vegas. Dan klik kembali untuk mematikan lampu.
Tekan lama tombol 1 untuk beralih dari mode Bluetooth ke dalam mode Line.
(Pencahayaannya LED dalam mode beat berubah sesuai dengan volume musik.)

2. On / Off / Play / Pause / menjawab panggilan

Tekan lama tombol 2 untuk mengaktifkan / off
Tekan sebentar tombol 2 untuk play / pause musik dalam mode Bluetooth.
Tekan sebentar tombol 2 untuk menjawab panggilan masuk, dan tekan sekali lagi untuk mengakhiri panggilan.
Tekan lama tombol 2 untuk menolak panggilan masuk.

3. Prev. track / Mengurangi volume

Tekan sebentar tombol 3 untuk memainkan lagu sebelumnya.
Tekan lama tombol 3 untuk mengurangi volume.

4. Lagu berikutnya / Menambah volume

Tekan sebentar tombol 4 untuk melompat ke lagu berikutnya.
Tekan lama tombol 4 untuk menambah volume.

5. AUX-in / Charging interface / indikator LED

Pasang kabel audio 3.5mm dan tekan tombol 1 untuk beralih ke dalam mode AUX.
Pasang kabel USB 3.5mm untuk mengisi pengeras suara.
Indikator LED (sekitar jack input):

Status	Indikasi LED
Low battery	Berkedip Merah
Charging	Merah
Mode pemasangan	Biru berkedip cepat
Operasi	Berkedip

6. Tombol reset

Tekan tombol 6 untuk membersihkan semua pengaturan dan menyalakan kembali pengeras suara.

Spesifikasi

Nama Produk	Enermax Bluetooth Speaker
Nama model	EAS03
Spesifikasi Suara	
Daya Amplifier	5W
Respon Frekuensi	168Hz – 20KHz
Tingkat Suara Maksimum	110 dB
Rasio signal suara	>85 dB
Dimensi Speaker	Ø4cm

Spesifikasi Umum	
Tipe Battery	Li-ion rechargeable
Masa Pakai Battery	Perkiraan 10 jam (bisa berubah tergantung tingkat volume dan konten audio)
Waktu Pengisian Battery	Approx. 4.5 hours (depends on input power)
Berat	250g
Dimensi	100*90*55mm

Spesifikasi Koneksi	
Technologi Bluetooth	Ver. 4.0
Rentang Frekuensi Bluetooth	2.402 GHz – 2480 GHz
Profile Support	A2D/HFP/ AVRCP/ SPP/BAS/DIS/FMP, IAS, LLS/HTP, HTS/HRP, HRS
Garis Rentang Signal	30m (tergantung pada faktor lingkungan)

*Fungsi kompas hanya untuk referensi

*Garansi tidak mencakup aksesoris

Príslušenstvo



Karabínka na kompas z
nehrdzavejúcej ocele

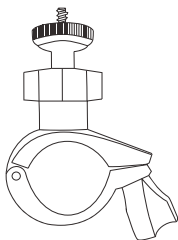

Držiak na riadidlá



Držiak s prísavkou

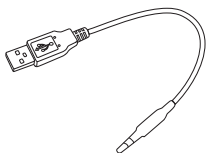

3,5 mm nabíjací kábel USB
3,5 mm konektor/zástrčka pre
nabíjací kábel USB 2.0 Typ A

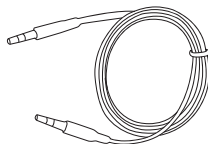

3,5 mm zvukový kábel
3,5 mm kábel na prenos stereo
zvuku

Všeobecná charakteristika

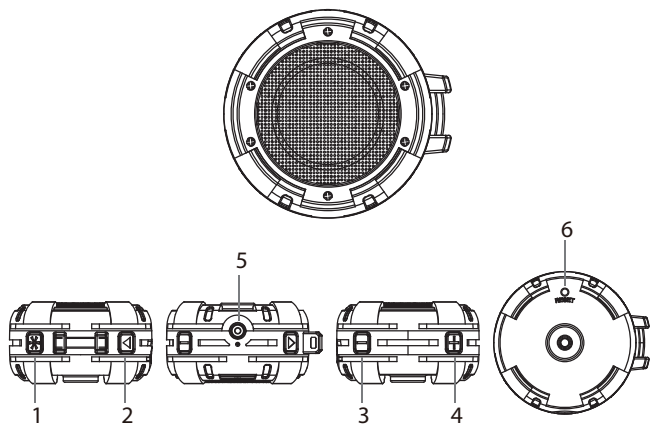

Funkcia

1. Režim kontrolky LED/Režim prehrávania

Režim prepnete krátkym stlačením tlačidla č. 1. Režim Beat je ako prvý.

Režim Vegas je ako druhý. Kontrolku vypnete opätovným kliknutím.

Ak chcete prepnúť z režimu Bluetooth do režimu Line-in, dlho stlačte tlačidlo č. 1.

(Jas kontrolky LED v režime Beat sa mení podľa hlasitosti hudby.)

2. Zapnúť / vypnúť / Prehrať / Pozastaviť / Prijat' hovor

Dlhým stlačením tlačidla 2 pre zapnutie / vypnutie

Ak chcete hudbu prehrať alebo pozastaviť v režime Bluetooth, krátko stlačte tlačidlo č. 2.

Ak chcete prijať prichádzajúce hovory, krátko stlačte tlačidlo č. 2 a hovor ukončíte jeho opätovným stlačením.

Ak chcete zamietnuť prichádzajúce hovory, dlho stlačte tlačidlo č. 2.

3. Predchádzajúca skladba/Znížiť hlasitosť

Ak chcete prehrať predchádzajúcu skladbu, krátko stlačte tlačidlo č. 3.

Ak chcete znížiť hlasitosť, dlho stlačte tlačidlo č. 3.

4. Ďalšia skladba/Zvýšiť hlasitosť

Ak chcete preskočiť ďalšiu skladbu, krátko stlačte tlačidlo č. 4.

Ak chcete zvýšiť hlasitosť, dlho stlačte tlačidlo č. 4.

5. AUX-in/Nabíjacie rozhranie/Kontrolka LED

Ak chcete (ekto):

Stav	Kontrolka LED
Slabá batéria	Bliká červená kontrolka
Nabíjanie	Červená
Režim párovania	Rýchle bliká modrá
Prichádzajúci hovor	Pomaly bliká modrá
Prevádzka	Bliká

6. Tlačidlo Reset (Vynulovať)

Ak chcete vymazať všetky nastavenia a reproduktor reštartovať, stlačte tlačidlo č. 6.

Technické parametre

Meno Produktu	Enermax Bluetooth reproduktor
Názov modelu	EAS03
Zvukové technické parametre	
Výkon zosilňovača	5 W
Frekvenčná odozva	168Hz až 20KHz
Maximálna hladina akustického tlaku	110 dB
Odstup signálu od šumu	>85 dB
Rozmery reproduktora	Ø4 cm

Všeobecné technické parametre	
Typ batérie	Dobíjateľná lítiovo-iónová batéria
Výdrž batérie	približne 10 hodín (líši sa podľa úrovne hlasitosti a zvukového obsahu)
Doba nabíjania batérie	približne 4,5 hodín (závisí od príkonu)
Hmotnosť	250g
Rozmery	100*90*55mm

Technické parametre pripojiteľnosti	
Technológia Bluetooth	Ver. 4.0
Frekvenčný rozsah Bluetooth	2,402 až 2480 GHz
Podpora profilov	A2D/HFP/ AVRCP/ SPP/BAS/DIS/FMP, IAS, LLS/HTP, HTS/HRP, HRS
Pomer priamej vzdialenosti	30m (závisieť od faktorov prostredia)

*Funkcia kompasu iba pre referenčné

*Záruka sa nevzťahuje na príslušenstvo

O'marine 專屬配件



指南針不鏽鋼登山扣

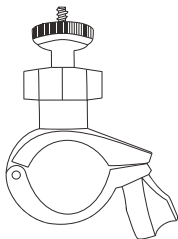

萬向旋轉頭自行車支架



萬向旋轉頭吸盤架

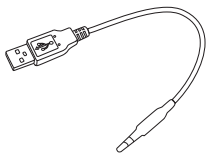

USB 轉 3.5mm 音源孔充電線

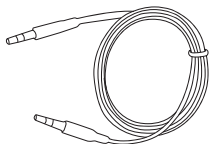

3.5mm 音源線

功能說明

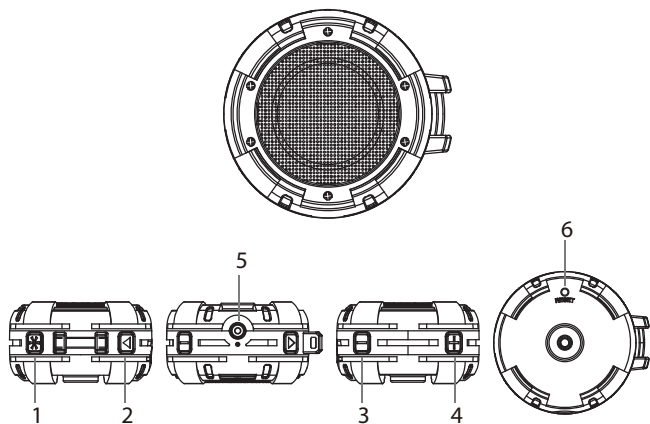

功能說明

1. LED 模式切換 / 播放源切換

長按按鈕 1 切換 LED 模式 第一段為節奏模式
第二段為維加斯模式，再次短按則將 LED 關閉
(在節奏模式下，LED 亮度會隨著音量大小而有所不同)
將音源線兩端分別接上 O'marine
音源裝置 (如：MP3 播放器) 並長按按鈕 1，即可使用 Aux-in

2. 電源開關 / 播放 / 暫停 / 接聽電話

長按按鈕 2 可開啟或關閉 O'marine
在藍牙模式下，短按按鈕 2 可播放或暫停音樂
O'marine 在藍牙模式下具有免持通話功能，有來電時，按下按鈕 2 可接聽電話，
再按一下可結束通話，如不想接聽，可長按按鈕 2 拒接來電

3. 上一首 / 降低音量

短按按鈕 3 可播放前一首歌曲
長按按鈕 3 可降低音量

4. 下一首 / 增加音量

短按按鈕 4 可播放下一首歌曲
長按按鈕 4 可增加音量

5. 音源孔 / 充電孔及功能指示燈

O'marine 可使用內附音源線播放音樂，請將 3.5mm 音源線插入 5 音源孔並短按按鈕 1
即可透過 LINE-IN 播放音樂

當 O'marine 電量過低時請插入 3.5mm USB 充電線充電
LED 功能指示燈

O'marine 狀態	LED 指示燈狀態
低電量	紅燈閃爍
充電中	紅燈恆亮 (充電後，紅燈自動熄滅)
配對模式	藍燈快閃 (完成配對後，藍燈恆亮)
運作中	閃爍 (燈色隨 LED 模式變化)

6. 重置鍵

按下按鈕 6 可重置 O'marine

規格

產品名稱	Enermax 藍牙喇叭
產品型號	EAS03
喇叭規格	
輸出功率	5W
頻率響應	168Hz – 20KHz
音壓	110 dB
訊噪比	>85 dB
單體尺寸	Ø4cm

電池	
預估電池播放時間	約 10 小時 (視播放音量而定)
電池所需充電時間	約 4.5 小時 (視輸入功率而定)
重量	215g
產品尺寸	100*90*55mm

連線規格	
藍牙版本	Ver. 4.0
頻率範圍	2.402 GHz – 2480 GHz
相容的藍牙設定檔	A2D/HFP/ AVRCP/ SPP/BAS/DIS/FMP, IAS, LLS/HTP, HTS/HRP, HRS
最大通訊距離	30 公尺 (隨環境不同略有差異)

* 指南針功能僅供參考

* 附件不提供保固

アクセサリー



コンパス付カラビナ

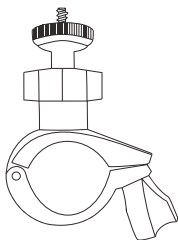

ハンドルバーマウント



サクシヨンカップマウント

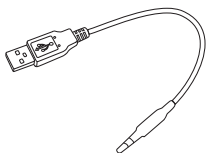

Φ 3.5mm to USB
充電用ケーブル

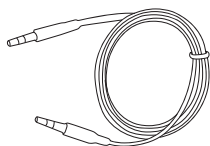

Φ 3.5mm オーディオケーブル

製品概要

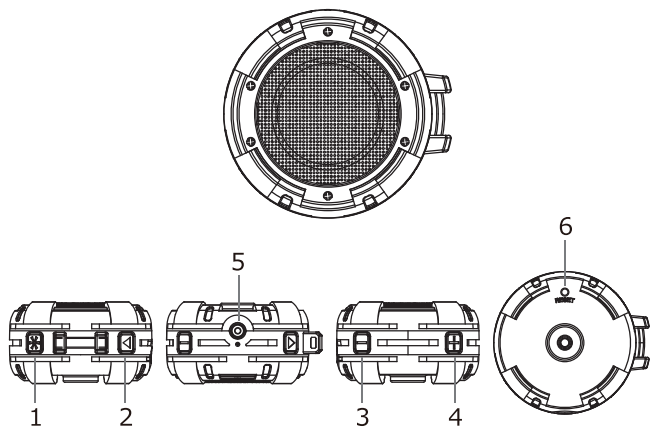

! ご注意ください。

本製品の充電ポート周りや充電ポート内に水分が残っている状態で、充電は行わないでください。

製品の故障、充電不良、充電ポートの変色や腐食につながります。

必ず製品を良く乾かしていただき、充電ポート内に水分が残っている場合は、エアースター等で水分を飛ばし、充電ポート内をよく乾燥させてください。

機能

1. LED ライトモード / インプットセレクトボタン
 - 1 のボタンをクリックすることで、LED ライトモードを切り替えることができます。
ビート・モード ⇄ ベガス・モード ⇄ LED オフ
 - 1 のボタンを長押しすることで、ブルートゥース・モードと AUX- イン・モードの入力の切り替えが行えます。
(ビート・モードの LED の明るさは、音楽の音量により変化します)
2. パワーオン・オフ / プレイ / ポーズ / 応答ボタン (Bluetooth 接続時)
 - 2 のボタンを長押しすることでパワーオン・オフができます。
 - 2 のボタンをクリックすることで音楽の再生、一時停止の切り替えが行えます。
 - 2 のボタンをクリックすることで電話の着信応答、通話終了が行えます。
 - 2 のボタンを長押しすることで着信を拒否できます。
※ハンズフリー機能は、Bluetooth 接続時のみ使用できます。
3. 戻る / ボリュームダウンボタン
 - 3 のボタンをクリックすることで前のトラックに戻ります。
 - 3 のボタンを長押しすることでボリュームを下げます。
4. 進む / ボリュームアップボタン
 - 4 のボタンをクリックすることで次のトラックに進みます。
 - 4 のボタンを長押しすることでボリュームを上げます。
5. AUX-in / 充電インターフェース / LED インジケータ

付属のΦ 3.5mm オーディオケーブルを使用して本製品とオーディオデバイスを接続した後に、

 - 1 のボタンを長押ししてライン・イン・モードに切り替えます。

Φ 3.5mm to USB 充電用ケーブルを使用して、本製品の充電が行えます。

AUX 入力端子部 LED インジケータ

ステータス	LED 表示
バッテリー残量少	レッド 点滅
充電中	レッド 点灯
ペアリングモード	ブルー 速い点滅
動作時	点滅

6. リセットボタン
 - 6 のボタンを押すと全ての設定をリセットし、本製品を再起動します。

オーディオスペック

商品名	ブルートゥーススピーカー
モデル名	EAS03
オーディオスペック	
実用最大出力	5W
周波数帯域	168Hz - 20KHz
最大音響レベル	110 dB
S/N比	>85 dB
スピーカーユニット	Ø4cm

仕様（電源・その他）	
バッテリータイプ	リチウムイオンバッテリー
バッテリー持続時間	約10時間（音量とオーディオコンテンツにより異なります）
バッテリー充電時間	約4.5時間（入力電力に依存します）
質量	250g
寸法	100*90*55mm

仕様（Bluetooth）	
通信方式	Bluetooth 標準規格 Ver. 4.0
使用周波数帯域	2.402 GHz - 2.480 GHz
対応プロファイル	A2DP/HFP/ AVRCP/ SPP/BAS/DIS/FMP, IAS, LLS/HTP, HTS/HRP, HRS
Line of Signal Range	30m (実際の通信距離は、環境要因により異なります)

※コンパスは参考程度にご使用ください。

※付属の部品は保証対象外となります。

내용물



나침반 겸 카라비너

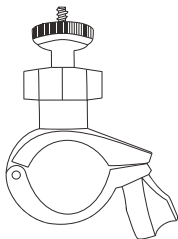

핸들바 거치대



흡착식 거치대

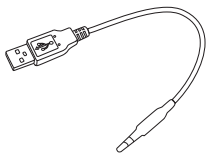

3.5mm USB 충전 케이블

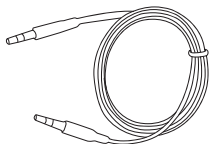

3.5mm 오디오 케이블

제품 외형

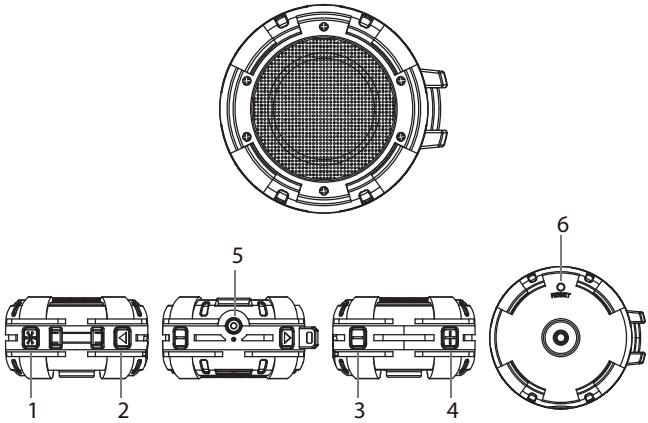

기능

1. LED 라이트 모드 / 플레이 모드

- 1 번을 짧게 누르면 라이트 모드로 변환됩니다. 첫번째 모드는 비트 모드입니다. 두번째 모드는 베가스 모드입니다. 다시 한번 누르면 전원이 꺼집니다.
- 1 번을 길게 누르면 블루투스 모드에서 Line-in 모드로 변환됩니다.
(비트모드에서 LED 밝기는 음악 볼륨에 따라 변경 됩니다)

2. 온 / 오프 / 재생 / 정지 / 전화 받기

- 긴 버튼을 눌러 2 는 온 / 오프합니다
- 블루투스 모드에서 2 번을 짧게 누르면 음악 재생 / 정지
- 착신 통화를 받으려면 2 번을 짧게 누르세요, 끊으려면 다시 한번 짧게 누르세요
- 착신 통화를 거부하려면 2 번을 길게 누르세요

3. 이전곡 / 볼륨 내리기

- 3 번을 짧게 누르면 이전 곡이 재생됩니다. 길게 누르면 볼륨이 낮아집니다

4. 다음곡 / 볼륨 높이기

- 4 번을 짧게 누르면 다음 곡이 재생됩니다. 길게 누르면 볼륨이 높아집니다.

5. AUX / 충전 상태 / LED 표시

- 3.5mm 오디오 케이블 연결 후 1 번을 눌러 AUX- 모드로 변환합니다.
- 3.5mm USB 케이블 연결하여 스피커를 충전합니다
- LED 표시기 (삽입잭 옆에 나타남)

상태	LED 표시
배터리 낮음	빨간불 깜박임
충전 중	빨간불
페어링 모드	파란불 빠른 깜박임
작동 중	깜박임

6. 리셋 버튼

- 6 번을 누 3 르면 모든 세팅 삭제되며 스피커가 재시작합니다

사양

상품명	Enermax 블루투스 스피커
모델명	EAS03
Audio Specifications	
앰프 전력	5W
주파수 응답	168Hz – 20KHz
Maximum Sound Level	110 dB
신호 대 잡음비	>85 dB
스피커 크기	Ø4cm

General Specifications	
배터리 타입	Li-ion rechargeable 배터리 내장
음악 재생 시간	약 10 시간 (볼륨과 오디오 콘센트에 따라 상이합니다)
완충 시간	약 4.5 시간 (출력에 따라 상이합니다)
무게	250g
크기	100*90*55mm

Connectivity Specifications	
블루투스 스펙	Ver. 4.0
블루투스 주파수 범위	2.402 GHz – 2480 GHz
지원 프로파일	A2D/HFP/ AVRCP/ SPP/BAS/DIS/FMP, IAS, LLS/HTP, HTS/HRP, HRS
오디오 전송 가능거리	30m (환경적 요인에 의존)

* 나침반 기능은 참고적으로만 사용하세요

* 액세서리의 워런티는 보증되지 않습니다

Safety information

- The unit should only be repaired by authorized service center. Do not repair by yourself.
- Do not take speaker apart to avoid electrocution.
- Only use approved attachments and accessories specified by Emermax audio.
- Warning! Electric shock hazard : To reduce the risk of fire of electric shock, do not expose this product to water.
- Noted : To prevent possible hearing damage, do not listen at high volume levels for long periods.
- Do not use or charge a battery if it appears to be leaking, discolored, deformed, or in any way abnormal.
- In the European Union and other locations, it is illegal to dispose of any battery with household trash. All batteries must be disposed of in an environmentally sound manner.

Federal Communication Commission Interference Statement

This device complies with Part 15 of the FCC Rules. Operation is subject to the following two conditions: (1) This device may not cause harmful interference, and (2) this device must accept any interference received, including interference that may cause undesired operation.

This equipment has been tested and found to comply with the limits for a Class B digital device, pursuant to Part 15 of the FCC Rules. These limits are designed to provide reasonable protection against harmful interference in a residential installation. This equipment generates, uses and can radiate radio frequency energy and, if not installed and used in accordance with the instructions, may cause harmful interference to radio communications. However, there is no guarantee that interference will not occur in a particular installation. If this equipment does cause harmful interference to radio or television reception, which can be determined by turning the equipment off and on, the user is encouraged to try to correct the interference by one of the following measures:

Reorient or relocate the receiving antenna.

Increase the separation between the equipment and receiver.

Connect the equipment into an outlet on a circuit different from that to which the receiver is connected.

Consult the dealer or an experienced radio/TV technician for help.

FCC Caution: Any changes or modifications not expressly approved by the party responsible for compliance could void the user's authority to operate this equipment.

This transmitter must not be co-located or operating in conjunction with any other antenna or transmitter.

Radiation Exposure Statement

This equipment complies with FCC radiation exposure limits set forth for an uncontrolled environment. This equipment should be installed and operated with minimum distance 20cm between the radiator & your body.

低功率電波輻射性電機管理辦法

第十二條 經型式認證合格之低功率射頻電機，非經許可，公司、商號或使用者均不得擅自變更頻率、加大功率或變更原設計之特性及功能。

第十四條 低功率射頻電機之使用不得影響飛航安全及干擾合法通信；經發現有干擾現象時，應立即停用，並改善至無干擾時方得繼續使用。前項合法通信，指依電信法規定作業之無線電通信。低功率射頻電機須忍受合法通信或工業、科學及醫療用電波輻射性電機設備之干擾。

Déclaration de Conformité



Par la présente,

ENERMAX TECHNOLOGY CORPORATION

15F-2, No 888, Jing-Guo Road, 330 Taoyuan City

TAIWAN

déclare que l'appareil EAS03 Enceinte Bluetooth

est conforme aux exigences essentielles suivantes et aux autres dispositions pertinentes de la directive 2014/53/UE & directive 2011/65/UE:

EN60950-1:2006+A11:2009+A1:2010+A12:2011+A2:2013

EN301 489-1 V1.9.2

EN301 489-17 V2.2.1

EN300 328 V1.8.1

EN62479:2010

EN50581:2012

Taiwan, 2016/09/30

Stanley Chu, R&D Dept. Manager

Stanley Chu 2016-09-30

